

**NEU**



Akustische Wetterschutzhaube für Unterputzeinbau WHAI 04 UP

## WETTER- SCHUTZHAUBEN

FÜR FENSTER-ALD



Wetterschutzhaube WHI 05



### Schutz vor äußeren Einflüssen

Beispielsweise bei Regen,  
Lärm, Insekten oder Wind



### Anpassung an die Fassade

Lackierung der Bauteile ist  
gegen Aufpreis in allen RAL-  
Farben möglich



### Akustische Dämpfung

Verbesserung der akustischen  
Eigenschaften der ALD (WHA1 02  
/ WHAI 03 / WHAI 04 UP)



### Keine Wartungsauflagen

Einfache Reinigung und  
Inspektion



### Insektenschutz

Effizienter Schutz vor dem  
Eindringen von Insekten



### Einfache Montage

Montage durch einfaches  
Aufschrauben



Flache Wetterschutzhaube WHI 06



Akustische Wetterschutzhaube WHAI 03



## WETTERSCHUTZHAUBEN für Fenster ALD

	WHI 05	WHI 06	WHI 07 LMB
Artikelnummer	130198 / 130378 (anthrazitgrau)	130211	130215
Beschreibung	Wetterschutzhaube mit Insektengitter	Flache Wetterschutzhaube mit Insektengitter	Wetterschutzhaube mit Luftmengenbegrenzer
Außenbauteil-Luftdurchlass (passend)	Fenster-ALD		
<b>Eigenschaften*</b>			
Gewicht	g 38	30	75
Farbe	weiß (ähnlich RAL 9003) / anthrazit (RAL 7016)	weiß (ähnlich RAL 9003)	
Gegen Aufpreis in allen RAL-Farben lackiert erhältlich	<input type="checkbox"/>	<input type="checkbox"/>	<input type="checkbox"/>
Material	ABS / ASA	PVC	ABS / ASA
Maße	mm 400 x 25 x 23	400 x 25 x 10	400 x 28 x 26
Insektengitter	<input checked="" type="checkbox"/>	<input checked="" type="checkbox"/>	<input checked="" type="checkbox"/>
<b>Montage</b>			
Fräsung	siehe ALD		

	WHAI 03	WHAI 02	WHAI 04 UP
Artikelnummer	130181	130177	130604
Beschreibung	Akustische Wetterschutzhaube mit Insektengitter	Überputzbare Wetterschutzhaube mit Insektengitter	
Außenbauteil-Luftdurchlass (passend)	Fenster-ALD		
<b>Eigenschaften*</b>			
Gewicht	g 174	216	267
Farbe	weiß (ähnlich RAL 9010)	weiß (ähnlich RAL 9010)	Metallisch (Edelstahlgitter), grau (Körper)
Gegen Aufpreis in allen RAL-Farben lackiert erhältlich	<input type="checkbox"/>	<input type="checkbox"/>	<input type="checkbox"/> *
Material	PVC	PVC	Grundkörper: EPS (Neopor®), Gitter: Seewasserbeständiger Edelstahl (V4A)
Maße	mm 385 x 35 x 47	420 x 54 x 49	420 x 58 x 115
Insektengitter	<input checked="" type="checkbox"/>	<input checked="" type="checkbox"/>	<input checked="" type="checkbox"/>
<b>Montage</b>			
Fräsung	siehe ALD		

\* Edelstahlgitter lackierbar

	LG 02	LG 03
Artikelnummer	130117	130118
Beschreibung	Flaches Lüftungsgitter zum Insektenschutz	
Außenbauteil-Luftdurchlass (passend)	Fenster-ALD	
<b>Eigenschaften*</b>		
Gewicht	g 25	25
Farbe	weiß (ähnlich RAL 9010)	Naturfarben eloxiert
Gegen Aufpreis in allen RAL-Farben lackiert erhältlich	-	<input type="checkbox"/>
Material	PVC	Aluminium
Maße	mm 389 x 20 x 3	390 x 28 x 1
Insektengitter	<input checked="" type="checkbox"/>	<input checked="" type="checkbox"/>
<b>Montage</b>		
Fräsung	siehe ALD	

Hinweis: Bei Einbau in exponierter Lage ist die Schlagregensicherheit zu beachten (LG 02; LG 03; WHI 06).

Bei Verwendung von lackierten Wetterschutzhauben empfiehlt es sich aus optischen Gründen, den Luftkanal außenseitig in gleicher Farbe zu lackieren.

Bei Lackierung des ALD in dunklen Farben gilt dies auch für die Innenseite des LK.

standard  optional

# ZEICHNUNGEN

WHI 05 - Frontansicht

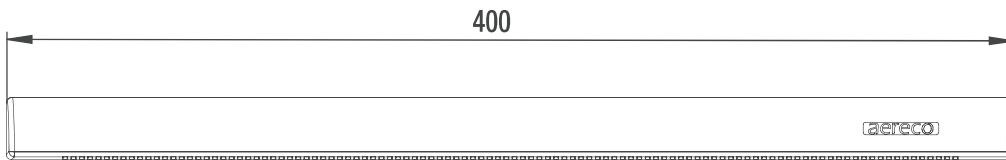

Seitenansicht

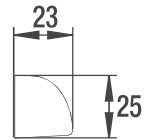

WHI 05 - Ansicht von hinten

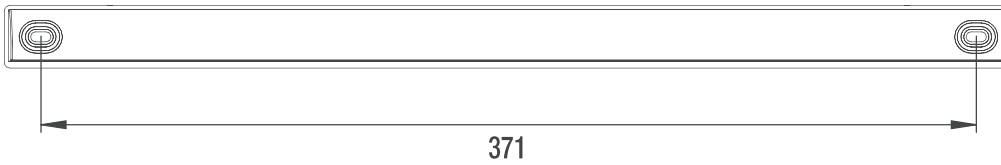

WHI 05 - Ansicht von unten



WHI 06 - Frontansicht

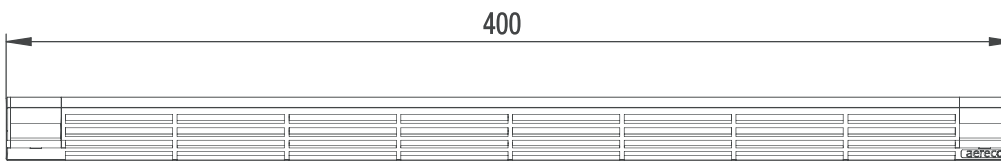

Seitenansicht

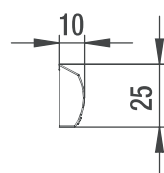

WHI 06 - Ansicht von hinten

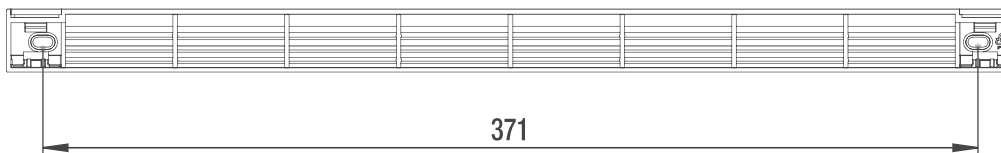

# ZEICHNUNGEN

WHI 07 LMB - Frontansicht

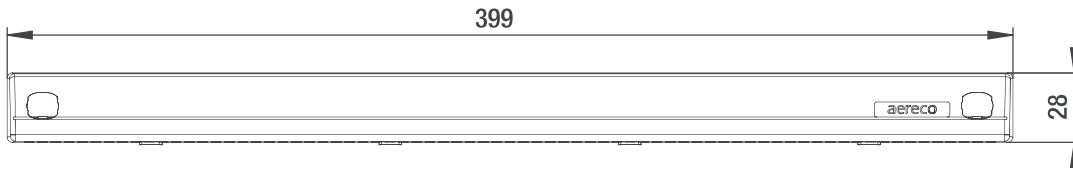

Seitenansicht

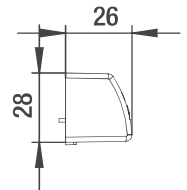

WHI 07 LMB - Ansicht von hinten

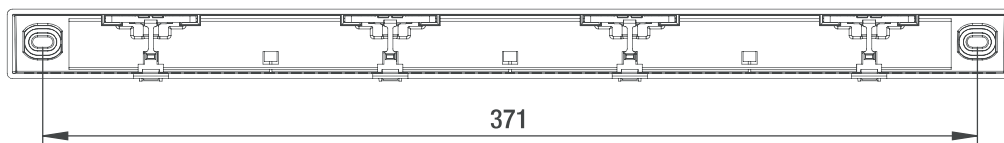

WHI 07 LMB - Ansicht von unten

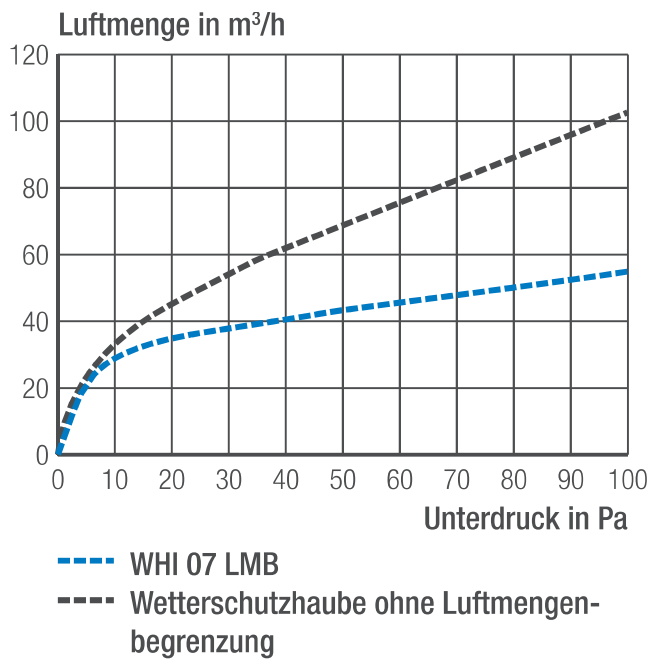
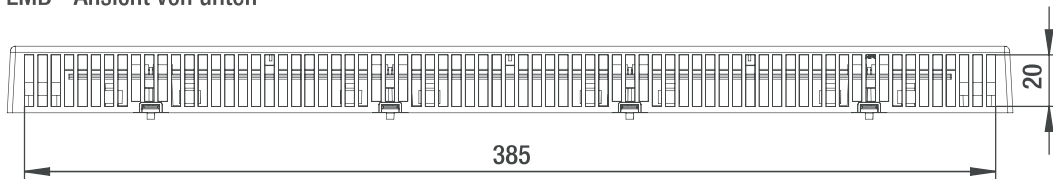

WHAI 03 - Frontansicht

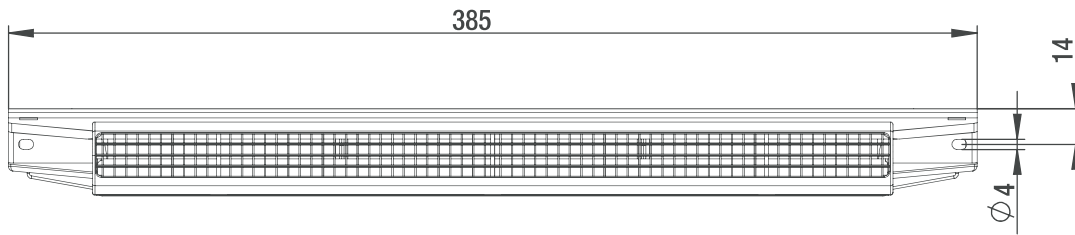

Seitenansicht

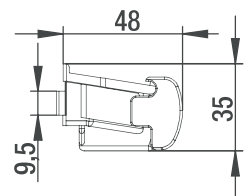

WHAI 03 - Ansicht von hinten

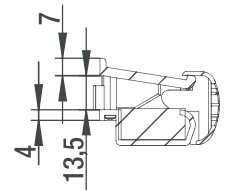
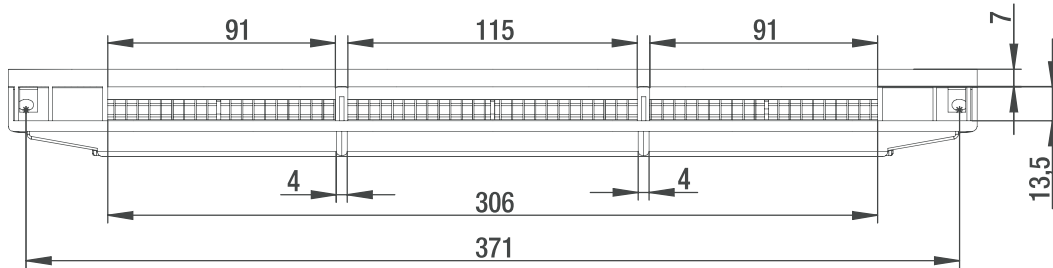

WHAI 02 - Frontansicht

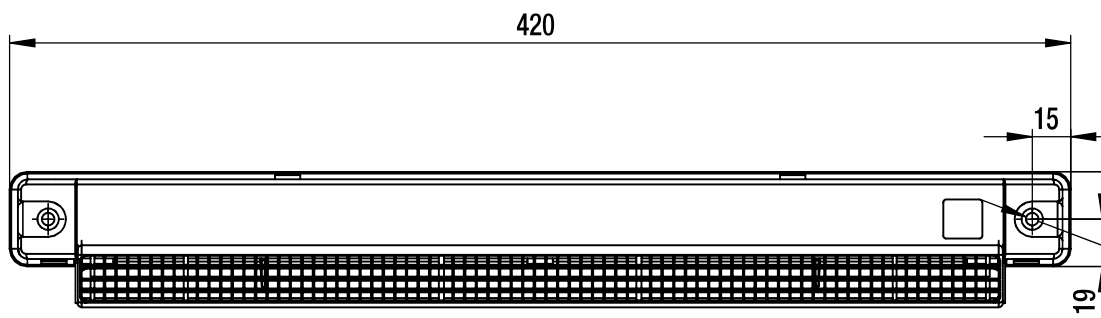

Seitenansicht

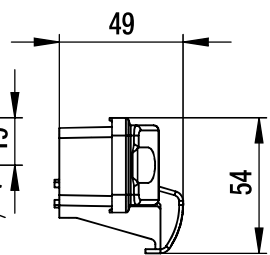

WHAI 02 - Ansicht von hinten

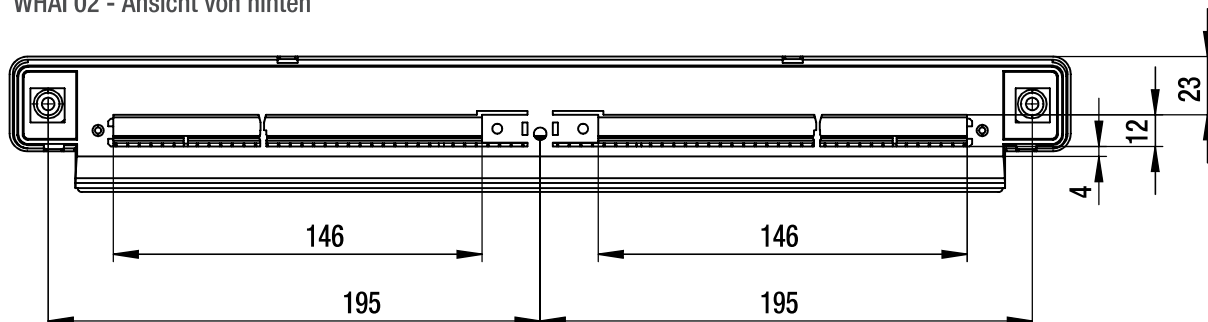

# ZEICHNUNGEN

WHAI 04 UP – Ansicht von unten

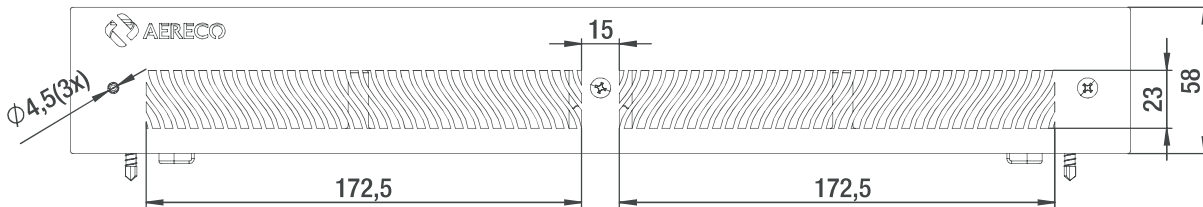

WHAI 04 UP – Frontansicht

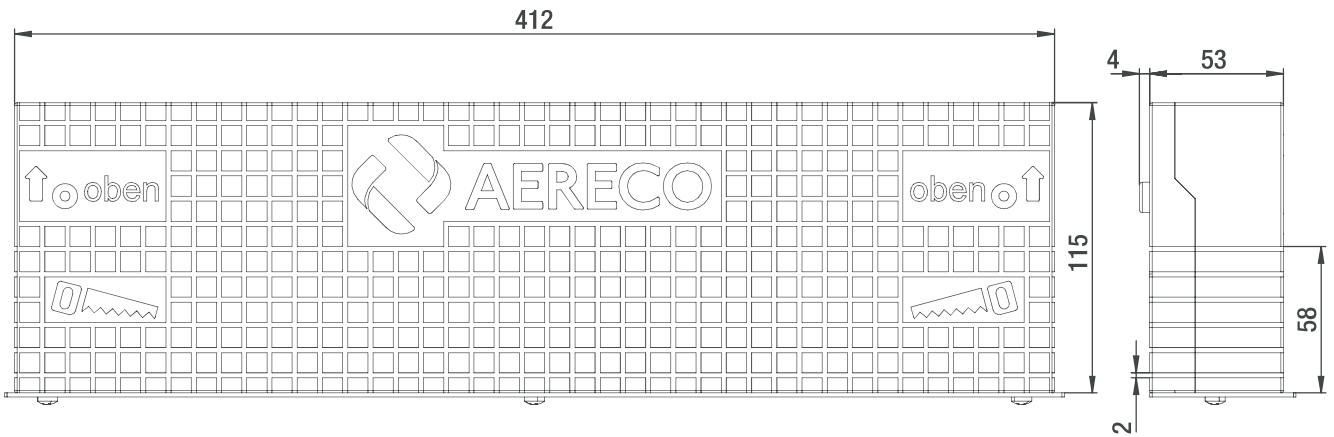

WHAI 04 UP – Rückansicht

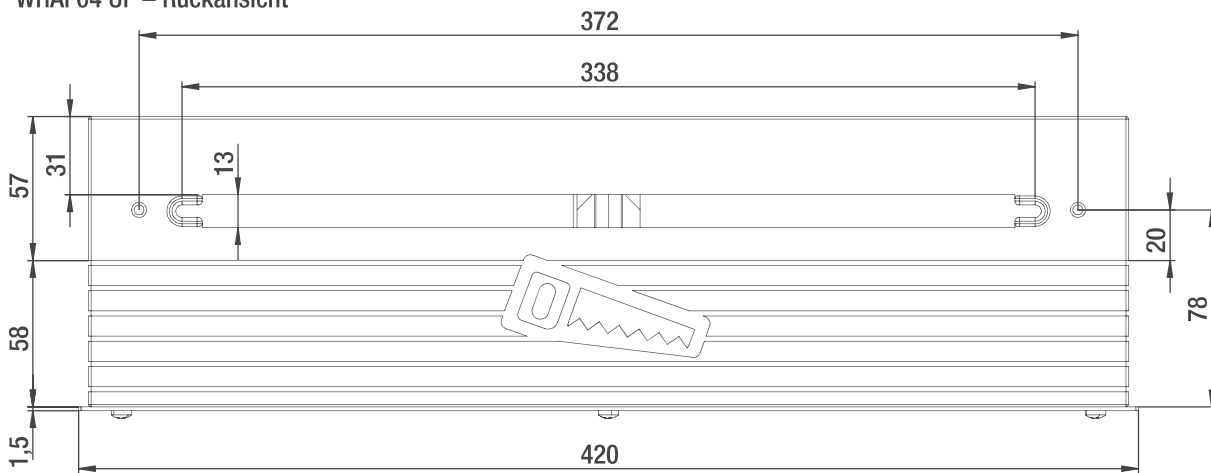

LG 02 - Frontansicht



Seitenansicht

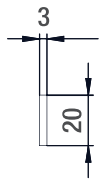

LG 03 - Frontansicht

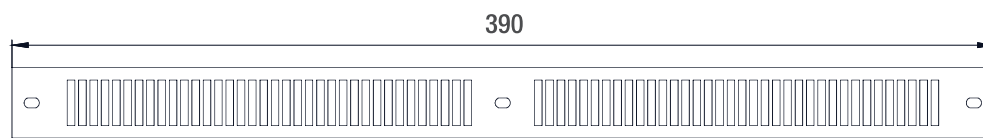

Seitenansicht

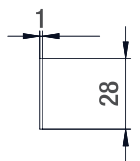

## BILDER



WHI 05



WHI 06

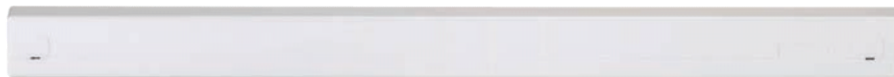

WHI 07 LMB



WHAI 03



WHAI 02



WHAI 04 UP



LG 02



LG 03